

MODEL : IG-516

インジェクタープーラー 取扱説明書

この度は、IG-516：インジェクタープーラーのお買い上げ頂きまして誠にありがとうございます。ご使用前には内容品の確認と使用時における注意事項を熟読頂き、ご理解の上で使用くださいますようお願い致します。

【適合】
 ふそうキャンター エンジン型式：4P10



【セット内容】

**取り外すインジェクターのネジ山が
 (ある/なし)により使用する部品が変わります。**

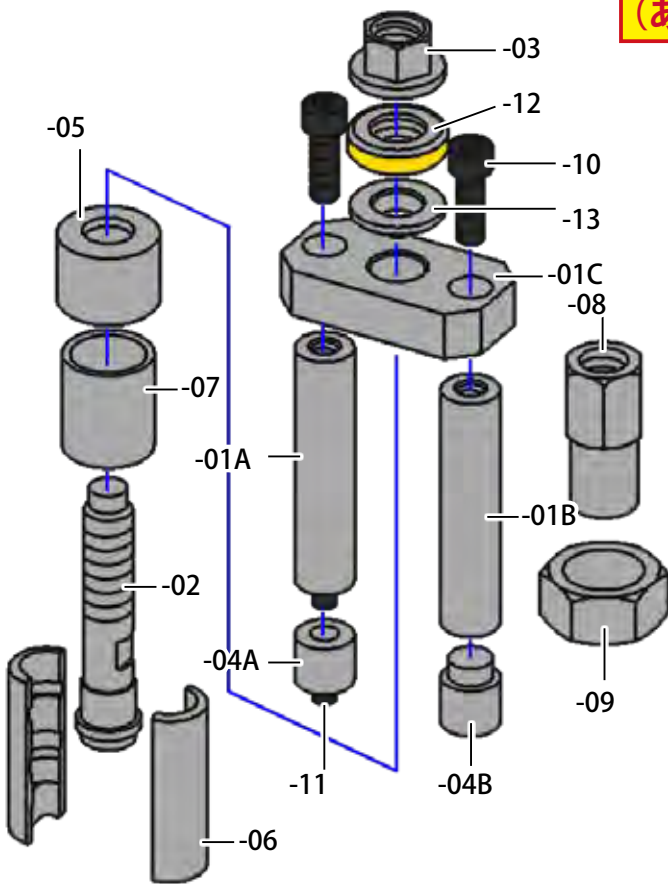

商品名	型式	要数	使用部品 (ネジ山が)	
			ある	なし
ハンガーアーム A	IG-516-01A	1	●	
ハンガーアーム B	IG-516-01B	1	●	
ハンガープレート	IG-516-01C	1	●	
センターボルト	IG-516-02	1	●	
ナット	IG-516-03	1	●	
抜き取りステー A	IG-516-04A	1	●	
抜き取りステー B	IG-516-04B	1	●	
チャックカラー	IG-516-05	1	×	●
チャック	IG-516-06	1	×	●
チャックスリーブ	IG-516-07	1	×	●
センターボルト ジョイント	IG-516-08	1	●	
抜き取り台	IG-516-09	1	×	●
キャップスクリュー M10x30L	IG-516-10	2	●	
キャップスクリュー M5x10L	IG-516-11	2	●	
ベアリング	IG-516-12	1	●	
受け座	IG-516-13	1	●	

⚠ 注意事項 ⚠

- ネジ部および可動部にはモリブデングリスを切らず塗布してください。
- インパクトレンチは使用できません。
- 使用方法の不良によるトラブルは、一切責任を負いかねますのでご注意ください。

△ 厳禁！
スライドハンマーのみではインジェクターは外せません。

ネジ山が残っている場合

インジェクター



※用意するもの

- ・スパナ (14H)
- ・メガネ (24H)



センターボルト (-02)

センターボルト (-02) をインジェクターにねじ込む。

※固着が激しい場合、ネジ山が千切れ飛ぶことがあります。
その場合はチャックスリーブで外してください。

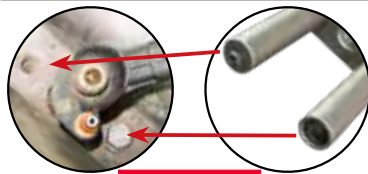

ハンガー ASSY をインジェクター脇の凹凸に合うようにセットする。



ハンガー ASSY

ナット ASSY



※受け座の向きに注意してください。

ナット ASSY を手で締め込み、ハンガー ASSY を固定する。

※ハンガー ASSY の水平が出ている事を必ず確認する。

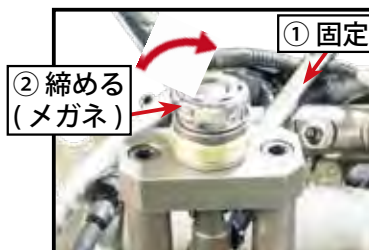

① 固定 (スパナ)

② 締める (メガネ)

① センターボルト (-02) の二方取り部をスパナ (14H) で固定する。

② メガネ (24H) でナット ASSY を締め込む。

※テンションが掛かるまでスパナ (14H) は固定してください。
締め過ぎるとネジが破損しますのでご注意ください。

ハンガーにインジェクターカバーが当たり抜き取れない場合は・・・

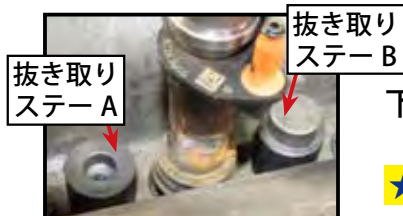

抜き取りステア B

抜き取りステア A

下駄 (抜き取りステア A と B) を履かせて引き上げ直す。

★ネジが滑ってしまった場合、作業を中止し P3 へ移行してください。

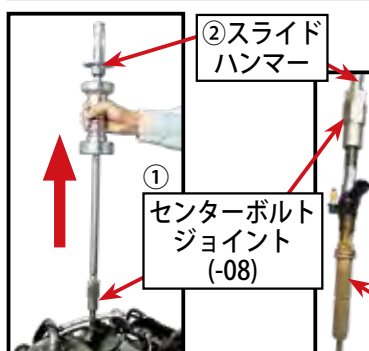

② スライドハンマー

① センターボルトジョイント (-08)

① ナット・ハンガー ASSY を外し、

センターボルトジョイント (-08) の六角部を上にしてセンターボルト (-02) の半分までねじ込む。

② 最後はスライドハンマー < 別売 > で引き抜いて完了です。

左写真は、弊社の SH-36 (M18xP2.0) を使用

△ 厳禁！
スライドハンマーを最初から使用すると、インジェクターが破壊されます。

△ 厳禁！
 スライドハンマーのみではインジェクターは外せません。

ネジ山破損の
 インジェクター



- ※用意するもの
- スパナ (14H)
 - メガネ (24H)
 - タガネ
 - (又は⊖ドライバー)
 - スライドハンマー

ネジ山が残っていない場合

※インジェクターのネジが破損している場合の方法

≪1. エンジンヘッドからインジェクターを抜き取る≫



タガネ (又は⊖ドライバー) とハンマーを使用して、インジェクターカバーを取り除く。

※チャックが閉まらなくなるのでカバーの破片を残さない事。

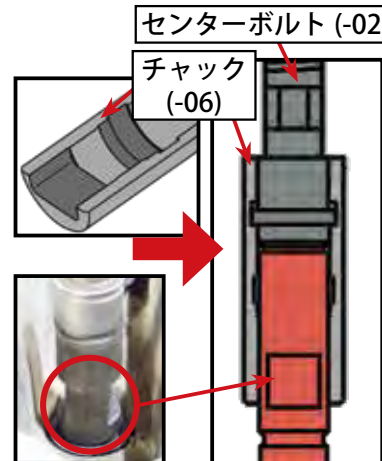

チャック (-06) の凸凹にセンターボルト (-02) とインジェクター溝 (赤丸部) を合わせるようにしてセットする。

チャックやスリーブが完全にセットできない場合は問題があります。ゴミや破片を取り除き、再度セットし直してください。

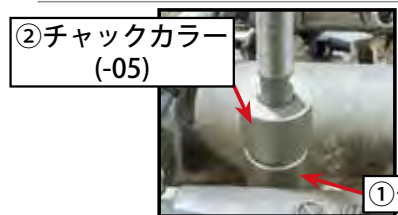

- ① チャックスリーブ (-07) を下に当たる所まで入れて開き止めをする。
- ② その上にチャックカラー (-05) をかぶせて固定する。

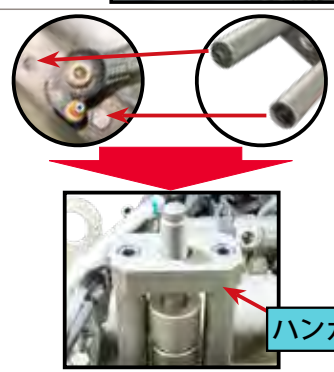

ハンガー ASSY をインジェクター脇の凹凸に合うようにセットする。

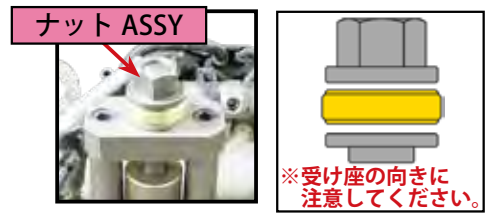

ナット ASSY を手で締め込み、ハンガー ASSY を固定する。

※ハンガー ASSY の水平が出ている事を必ず確認する。

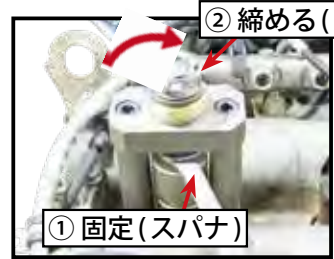

- ① センターボルト (-02) の二方取り部をスパナ (14H) で固定する。
 - ② メガネ (24H) でナット ASSY を最後まで締め込む。
- ※テンションが掛かるまでスパナ (14H) は固定してください。締め過ぎるとネジが破損しますのでご注意ください。

ストロークが足りない場合は・・・



下駄 (抜き取りステータ A と B) を履かせて引き上げ直す。

※スパナ (14H) が入らない所まで締めたら、引き代を稼ぐためスパナを外しギリギリまで引き上げてください。



ナット・ハンガー ASSY を外し、

センターボルトジョイント (-08) の六角部を上にして

センターボルト (-02) の半分までねじ込む。

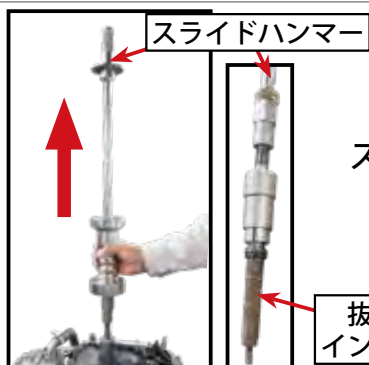

スライドハンマー<別売>をセットし、抜く。

左写真は、弊社の SH-36 (M18xP2.0) を使用

△ 厳禁 !
スライドハンマーを最初から使用すると、インジェクターが破壊されます。

《 2. インジェクターを取り外す 》

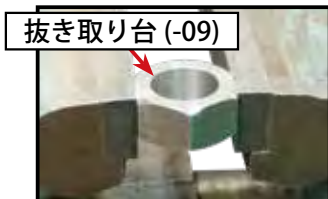

抜き取り台 (-09) をバイスに挟んで固定する。

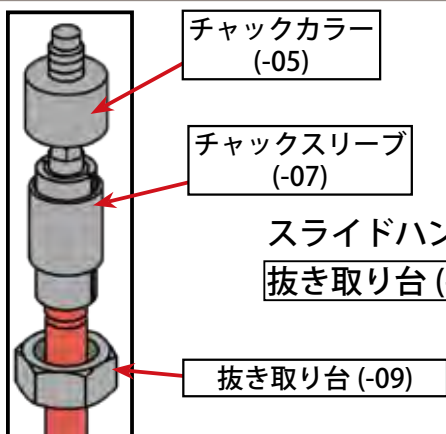

スライドハンマーを外し、抜き取ったインジェクターを抜き取り台 (-09) に通す。



インジェクター下部を手で持ちながらハンマーで叩き抜いて完了です。

【保証期間】

保証条件について〔ご購入後1年間〕

- ⑨ 品質的または技術的な欠陥品は、欠陥品返品検証修理の手順に基づき修理または新品交換いたします。
- 欠陥品かどうかの判断は販売元が決定いたします。
- 当保証は、事故・不正使用・交換・意図されている目的以外での使用、または取扱説明書に従わなかった場合の損傷につきましてはいかなる保証もいたしません。
- 当保証は正式な販売店から購入された物に限定させていただきます。
- 当保証を譲渡や移転する事はできません。
- 発送時に発生した損傷については送付側の責任となります。
- 返却品、輸送方法は販売店の許可が必須条件となります。

返却時の注意事項

- ⑨ 返却品の輸送方法は販売店の許可が必要で運送会社の指定等がありますので必ずお問合せの上、お送りください。
- また、輸送時の損傷を防ぐために十分な梱包を行ってください。
- 返却時に発生した損傷につきましては当保証では対応できません。
- 送付側の責任となりますのでご注意ください。

発売元：**株式会社 ハスコ**

サービス部 〒351-0012 埼玉県朝霞市栄町 3-6-45
TEL (048)461-0101 FAX (048)461-1177
URL <http://www.hascotools.co.jp>